

# atlantic

## Gamme IXTRA M

Pompe à chaleur air/eau monobloc



La pompe à chaleur  
silencieuse, française  
et design, idéale  
en rénovation.



- MARQUE FRANÇAISE
- RECOMMANDÉE PAR LES PROFESSIONNELS
- SOLUTIONS CONNECTÉES

# IXTRA M

## Extra performante Extra économique Extra écologique

### Mais, qu'est-ce qu'une pompe à chaleur ?

C'est une solution de chauffage qui **puise la chaleur dans les calories** présentes à l'extérieur de la maison, **dans l'air ou dans la terre** pour la transférer ensuite, **à l'intérieur du logement**.

Et comme elle utilise une énergie **renouvelable, gratuite et illimitée**, elle permet de faire **d'importantes économies d'énergie et limite les émissions de CO2**. Adaptée aux projets de rénovation comme au neuf, la pompe à chaleur vous garantit un confort inégalé, même par grand froid. En option, elle peut aussi assurer le rafraîchissement de votre intérieur en été.

### Et une pompe à chaleur monobloc ?

La PAC monobloc se compose d'une **unité située à l'extérieur du logement et d'un module hydraulique situé à l'intérieur du logement**. Les deux unités sont raccordées par le réseau hydraulique et non pas par le fluide frigorigène.

L'échange de chaleur se déroule intégralement dans l'unité extérieure qui comprend le ventilateur, le compresseur et l'échangeur. Le circuit au sein de l'unité extérieure est hermétique et préchargé en fluide frigorigène.

L'eau qui sort de cette unité est **déjà chaude** pour venir alimenter le système de chauffage central du logement, voire produire l'eau chaude sanitaire en plus.

C'est une **solution complète qui répond aisément aux problématiques** de chauffage et de production d'eau chaude sanitaire tout en **réduisant la facture d'énergie**.



**Jusqu'à 60% d'économies d'énergie**

avec une **pompe à chaleur** en remplacement d'une chaudière fioul\*

### Ses fonctions ?

- Chauffer la maison
- Rafraîchir la maison
- Produire de l'eau chaude sanitaire

### La pompe à chaleur : usage et fonctionnement

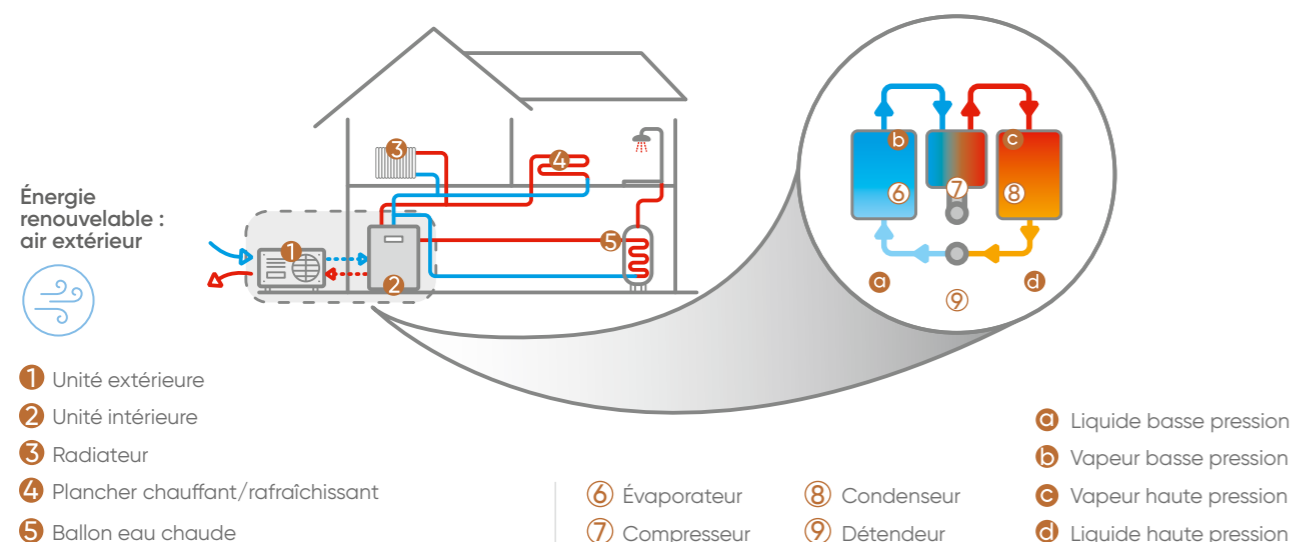

# Faites connaissance avec Iextra M



Pilotable à distance<sup>(1)</sup>



Fabriquée en France

### À PARTAGER AVEC VOS CLIENTS

#### + DE SILENCE

- Une des pompes à chaleur les plus silencieuses du marché avec 35 dB (A) à 3 mètres

#### + DE CONNECTIVITÉ

- Thermostats Navilink modulants faciles à utiliser
- Compatibilité avec l'application Atlantic Cozytouch : confort optimal en toute sérénité grâce au pilotage à distance, tout en réalisant des économies

#### + D'INTÉGRATION

- Pompe à chaleur esthétique : design haut de gamme et moderne, ventilateur invisible, carénage 100% métal pour une intégration parfaite dans l'habitat

#### Garanties

- 2 ans pièces
- +1 an pièces et main d'œuvre sous conditions<sup>(2)</sup>
- 5 ans corps de chauffe, compresseur, échangeur et ballon ECS<sup>(4)</sup>

#### Qu'est ce qu'une pompe à chaleur monobloc Iextra M ?

Elle fonctionne au fluide R452b avec 2 modules reliés par des liaisons hydrauliques. Dans l'unité extérieure se trouvent le circuit frigorigène et tous les composants : **l'échangeur coaxial, le ventilateur et les appoints électriques**. Disponibles en 2 formats, de 9 à 17 kW.

#### La gamme Iextra M est composée de 18 modèles différents :

- 6 modèles en chauffage seul : 9 à 17 kW  
Iextra M 9, 12 et 15  
Iextra M TRI 12, TRI 15 et TRI 17
- 6 modèles compact en chauffage seul : 9 à 17 kW  
Iextra M 9, 12 et 15  
Iextra M TRI 12, TRI 15 et TRI 17
- 6 modèles en chauffage seul + ECS accumulée : 9 à 17 kW  
Iextra M 9, 12 et 15  
Iextra M TRI 12, TRI 15 et TRI 17

# Gamme Ixtra M





 **CONÇUES ET FABRIQUÉES EN FRANCE**

C'est au cœur de notre usine du nord de la France, que les équipes Recherche & Développement ont mis leur savoir-faire au service de cette innovation monobloc.

## UNITÉS EXTÉRIEURES



18 modèles de 9 à 17 kW

-  Économie d'énergie : Classe énergétique jusqu'à A+++
-  Etas jusqu'à 181%
-  Esthétique : ventilateur invisible
-  Finitions 100 % métal
-  Ultra-silencieuse : 35 dB(A) à 3m\*

## UNITÉS INTÉRIEURES



**NOUVEAU** Modèles Compact et Duo disponibles mai 2023

Les unités intérieures de la gamme Ixtra M se déclinent en trois types de modèles :

- Chauffage seul avec un module compact pour réutilisation de l'existant et une installation quasi tout-extérieure
- Chauffage seul avec ballon tampon intégré
- Chauffage et ECS intégrée avec un ballon de stockage de 190 L et ballon tampon.

## UNITÉ INTÉRIEURE COMPACTE CHAUFFAGE SEUL LA PAC « TOUT-EXTÉRIEURE »

 Un modèle d'unité intérieure compacte, similaire à une monobloc tout en extérieur pour un gain de place !



### FLEXIBILITÉ D'INSTALLATION

- Encombrement intérieur minimal
- Adaptabilité à toutes les configurations d'installations existantes

### RÉUTILISATION DE L'EXISTANT

- Vase d'expansion, ballon tampon, circulateur en bon état peuvent être conservés à leurs places

### + À RAJOUTER

- Sonde extérieure (ou Smart Adapt)
- Débitmètre
- Sonde départ
- Manomètre analogique

### FIABILITÉ ET ROBUSTESSE

- 1 Fiabilité hydraulique éprouvée : échangeur coaxial breveté et unique sur le marché avec vidange intégrée et carénage métallisé

### FACILITÉ D'INSTALLATION

- 2 Jusqu'à 40L de ballon tampon intégré

### INTÉGRATION PARFAITE

- 3 Plots anti-vibratiles et ventilateur étendu pour plus de silence



## Régulation et connectivité

Gérez votre confort thermique avec Atlantic

### À L'INTÉRIEUR DE LA MAISON

Avec notre choix de thermostats modulants Navilink. Ces thermostats modulants permettent de mesurer, d'afficher et de modifier la température d'ambiance et la température de consigne.

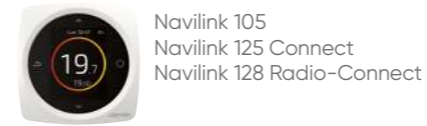

### À DISTANCE, OÙ VOUS VOULEZ, QUAND VOUS VOULEZ

Avec l'application Atlantic Cozytouch. Pilotez, contrôlez et gérez votre confort thermique et eau chaude sanitaire à distance via un smartphone ou une tablette. Visualisez vos consommations d'énergie et activez le mode absence où que vous soyez.

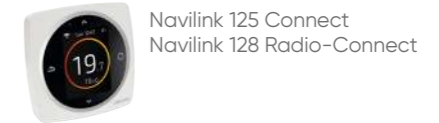

Application Atlantic Cozytouch

Téléchargeable sur



## Pour connecter vos appareils à Cozytouch, rien de plus simple !

- 

Équipez-vous d'un appareil connecté
- 

S'équiper d'un **Navilink 125 Connect** ou **128 Radio-Connect** comprenant un thermostat 125 ou 128 et l'Interface Navilink
- 

Téléchargez gratuitement l'application Cozytouch sur votre smartphone ou tablette
- 

Créez votre compte sur l'application Cozytouch
- 

Ajoutez votre appareil à votre compte Cozytouch<sup>(1)</sup> via le réseau Wi-Fi en suivant les instructions sur l'application en fonction de l'installation



Une consommation d'énergie maîtrisée pour encore **+ d'économies**



Une solution personnalisée pour encore **+ de confort**



Une gestion de vos appareils simplifiée pour encore **+ de praticité**

## CARACTÉRISTIQUES TECHNIQUES & PERFORMANCES UNITÉS EXTÉRIEURES

### Unités Extérieures gammes Ixtra M / Ixtra M Compact / Ixtra M Duo

DÉSIGNATION	UNITÉ	9	12	12 TRI	15	15 TRI	17 TRI
Réfrigérant		<b>R452B</b>	<b>R452B</b>	<b>R452B</b>	<b>R452B</b>	<b>R452B</b>	<b>R452B</b>
<b>CARACTÉRISTIQUES ET PERFORMANCES CHAUFFAGE</b>							
Classe énergétique - chauffage (35°C / 55°C)	-	A+++ / A++	A+++ / A++	A+++ / A++	A+++ / A++	A+++ / A++	A++ / A++
Efficacité énergétique saisonnière - chauffage (35°C / 55°C) <sup>(1)</sup>	%	175/128	175/130	175/130	177/131	177/131	165/126
Puissance acoustique (intérieur / extérieur)	dB(A)	- / 53	- / 54	- / 54	- / 53	- / 54	- / 52
<b>CARACTÉRISTIQUES GÉNÉRALES</b>							
<b>SCOP 35°C / 55°C</b>		<b>4,45/3,29</b>	<b>4,45/3,33</b>	<b>4,45 / 3,33</b>	<b>4,51/3,36</b>	<b>4,51 / 3,36</b>	<b>4,19 / 3,23</b>
Température de départ maximum	°C	60	60	60	60	60	60
Puissance calorifique +7°C / +35°C maximum	kW	9	12	12	15	15	17
COP +7°C / +35°C nominal		4,8	4,8	4,52	4,48	4,8	3,23
Puissance calorifique -7°C / +55°C	kW	6,2 / 6,21* *(Modèles Duo et Compact)	8,46	8,46	12	12	13,64
COP -7°C / +55°C		2,19 / 2,08* *(Modèles Duo et Compact)	2,17	2,17	2,19	2,19	2,03
Puissance appoint électrique	kW	6	6	9	6	9	9
<b>GROUPE EXTÉRIEUR</b>							
Niveau sonore <sup>(2)</sup>	dB(A)	35	36	36	35	36	34
Poids à vide / en eau	kg	165/190	207/250	207/250	207/250	207/250	207/250
Charge usine en fluide frigorigène	kg	1,80	2,85	2,85	2,75	2,75	2,75
Quantité en tonne équivalent CO <sub>2</sub>	t	1,26	1,99	1,99	1,92	1,92	1,92
Contenance ballon échangeur	L	16	24	24	24	24	24
<b>LIAISONS HYDRAULIQUES</b>							
Diamètres Entrée et Sortie circuit chauffage (filetage mâle)	pouces	1"1/4	1"1/4	1"1/4	1"1/4	1"1/4	1"1/4
<b>RACCORDEMENTS ÉLECTRIQUES</b>							
Compresseur Inverter (Alimentation / Calibre disjoncteurs courbe C / câble)	V - A - mm <sup>2</sup>	230 / 32 / 3G6	230 / 32 / 3G6	400 / 20 / 5G3=2,5	230 / 32 / 3G6	400 / 20 / 5G3=2,5	400 / 20 / 5G3=2,5
Alimentation permanente (Alimentation / Calibre disjoncteurs courbe C / câble)	V - A - mm <sup>2</sup>	230 / 10 / 3G1,5	230 / 10 / 3G1,5	230 / 10 / 3G1,5	230 / 10 / 3G1,5	230 / 10 / 3G1,5	230 / 10 / 3G1,5
Appoints PAC (Alimentation / Calibre disjoncteurs courbe C / câble)	V - A - mm <sup>2</sup>	230 / 32 / 3G6	230 / 32 / 3G6	400 / 20 / 5G2,5	230 / 32 / 3G6	400 / 20 / 5G2,5	400 / 20 / 5G2,5
Câble d'interconnexion groupe extérieur - Module intérieur <sup>(3)</sup>	mm <sup>2</sup>	3x0,5 ~ 1,5m <sup>2</sup>	3x0,5 ~ 1,5m <sup>2</sup>	3x0,5 ~ 1,5m <sup>2</sup>	3x0,5 ~ 1,5m <sup>2</sup>	3x0,5 ~ 1,5m <sup>2</sup>	3x0,5 ~ 1,5m <sup>2</sup>

### CARACTÉRISTIQUES DIMENSIONNELLES UNITÉS EXTÉRIEURES (en mm)

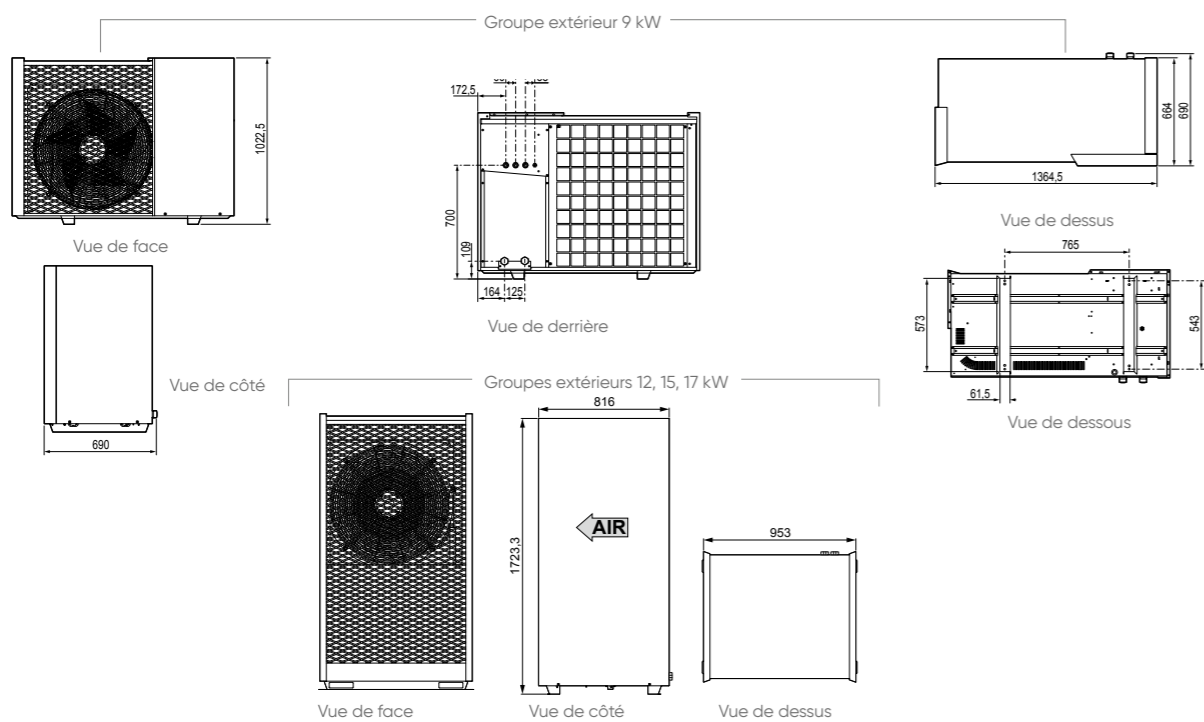

## CARACTÉRISTIQUES TECHNIQUES & PERFORMANCES UNITÉS INTÉRIEURES

### Unités Intérieures gamme Ixtra M

DÉSIGNATION	UNITÉ	9	12	12 TRI	15	15 TRI	17 TRI
Poids à vide / en eau	kg	40/62	40/62	40/62	40/62	40/62	40/62
<b>CARACTÉRISTIQUES HYDRAULIQUES</b>							
Contenance ballon tampon	L	16	16	16	16	16	16
Contenance vase expansion	L	12	12	12	12	12	12
Diamètres Entrée et Sortie circuit chauffage (filetage mâle)	pouce	1"	1"	1"	1"	1"	1"
Plage de fonctionnement conseillée mini / maxi - mode chaud	°C	-20/35	-20/35	-20/35	-20/35	-20/35	-20/35
<b>RACCORDEMENTS ÉLECTRIQUES</b>							
Module (alimentation / câble)	V - mm <sup>2</sup>	230 / 3G1,5	230 / 3G1,5	230 / 3G1,5	230 / 3G1,5	230 / 3G1,5	230 / 3G1,5
Consommation veille	W	7	7	7	7	7	7

### Unités Intérieures gamme Ixtra M Compact

DÉSIGNATION	UNITÉ	9	12	12 TRI	15	15 TRI	17 TRI
Poids à vide	kg	10	10	10	10	10	10
Plage de fonctionnement conseillée mini / maxi - mode chaud	°C	-20/35	-20/35	-20/35	-20/35	-20/35	-20/35
<b>RACCORDEMENTS ÉLECTRIQUES</b>							
Module (Alimentation / câble)	V - mm <sup>2</sup>	230 / 3G1,5	230 / 3G1,5	230 / 3G1,5	230 / 3G1,5	230 / 3G1,5	230 / 3G1,5
Consommation veille	W	2	2	2	2	2	2

### Unités Intérieures gamme Ixtra M Duo

DÉSIGNATION	UNITÉ	9	12	12 TRI	15	15 TRI	17 TRI
Poids à vide / en eau	kg	145 / 359	145 / 359	145 / 359	145 / 359	145 / 359	145 / 359
Plage de fonctionnement conseillée mini / maxi - mode chaud	°C	-20/35	-20/35	-20/35	-20/35	-20/35	-20/35
<b>CARACTÉRISTIQUES HYDRAULIQUES</b>							
Contenance ballon échangeur	L	16	16	16	16	16	16
Contenance vase expansion	L	12	12	12	12	12	12
Contenance ballon ECS	L	190	190	190	190	190	190
Matériaux ballon ECS		Acier émaillé					
Niveau déperdition Qpr (essai selon EN15332 V10-2019)		1,226	1,226	1,226	1,226	1,226	1,226
Classe ERP préparateur ECS		B	B	B	B	B	B
Diamètres Entrée et Sortie circuit chauffage (filetage mâle)	pouces	1"	1"	1"	1"	1"	1"
<b>RACCORDEMENTS ÉLECTRIQUES</b>							
Module (Alimentation / câble)	V - mm <sup>2</sup>	230 / 3G1,5	230 / 3G1,5	230 / 3G1,5	230 / 3G1,5	230 / 3G1,5	230 / 3G1,5
Appoint ECS (Alimentation / calibre disjoncteur courbe C / câble)	V - A - mm <sup>2</sup>	230 / 16 / 3G1,5	230 / 16 / 3G1,5	230 / 16 / 3G1,5	230 / 16 / 3G1,5	230 / 16 / 3G1,5	230 / 16 / 3G1,5
Consommation veille	W	7	7	7	7	7	7

### CARACTÉRISTIQUES DIMENSIONNELLES UNITÉS INTÉRIEURES (en mm)

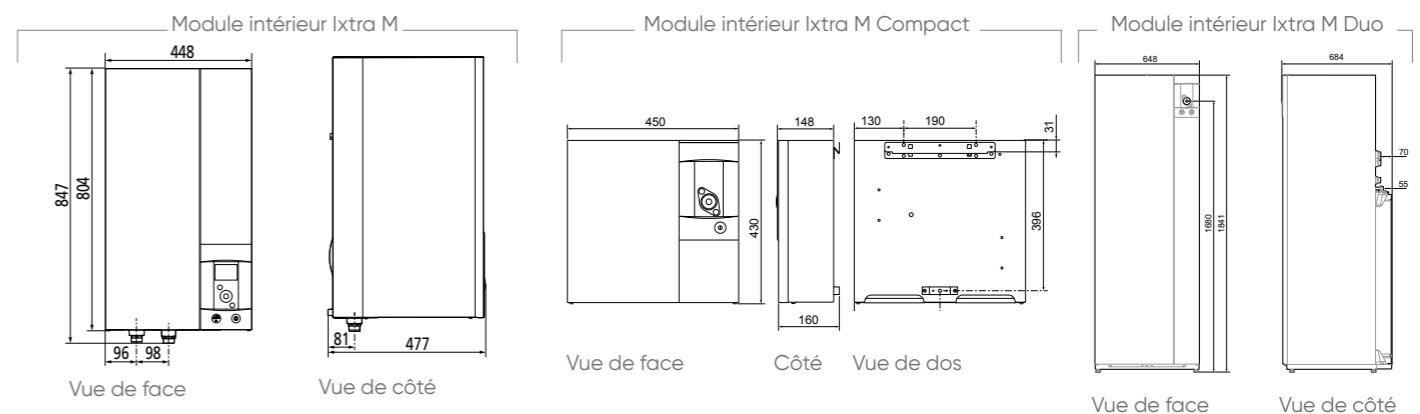

(1) Certifié par HP Keymark. (2) Niveau de pression sonore à 3 m de l'appareil, 1,5 m du sol, champ libre directivité 2, EN12102-1. (3) Les sections de câbles et calibres de protection des disjoncteurs sont données à titre indicatif et ne dispensent pas l'installateur de vérifier que ces sections correspondent aux besoins et répondent aux normes en vigueur.

## Atlantic conçoit et produit en France sur

13 sites industriels, 2 sites dédiés pour les pompes à chaleur, les chaudières et les solutions hybrides.

### 1. Merville (59)

Chaudières domestiques, pompes à chaleur et solutions hybrides

### 11. Billy-Berclau (62)

Pompes à chaleur et chaudières murales domestiques

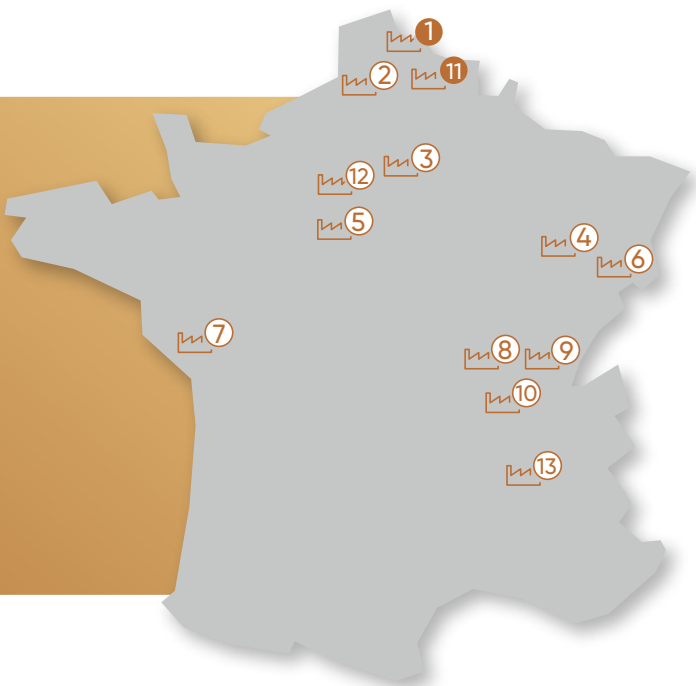

## Vos contacts services

Étude  
Avant-vente  
technique  
et chiffrage :

03 51 42 70 42

Délais/prix,  
commande et  
livraison de  
produits finis :

03 28 48 10 10

Assistance  
technique  
après-vente et  
garanties :

03 51 42 70 42

Formations :

04 72 10 27 69

[www.atlantic-pros.fr/](http://www.atlantic-pros.fr/)  
Rubrique «FORMATION»

Espace SAV  
(pièces de  
rechange,  
garanties,  
documentations,  
vidéos) :

[www.atlantic-pros.fr/](http://www.atlantic-pros.fr/)  
Rubrique «ESPACE SAV»

## atlantic PRO Services



**Garantie  
express  
pièces**

Pour tout produit sous  
garantie dépannez votre  
client rapidement, sans  
démarche administrative.

Pour nous contacter

03 51 42 70 42

(prix d'un appel local)

Du lundi au vendredi  
de 8h à 12h30 et 13h30 à 18h



**Atlantic  
Campus les  
formations  
dédiées**

Des formations au plus  
proche de votre quotidien  
pour gagner en efficacité.

Formations recommandées :  
PAC 1-06 et PAC 1-14

Formations QualiPac :  
AGR 1-06

Plus de renseignements sur :  
[www.atlantic-pros.fr](http://www.atlantic-pros.fr)



**Assistance en  
ligne Espace  
SAV**

Pour vous permettre de  
travailler en toute sérénité.  
Accédez à tout le contenu  
dont vous avez besoin,  
où que vous soyez  
et à tout instant.

[www.atlantic-pros.fr](http://www.atlantic-pros.fr)  
rubrique « Espace SAV »



**L'appli Atlantic  
Services Pro**

Pour vous accompagner  
au quotidien.

- Accéder aux codes erreurs, aux pièces détachées et aux documentations techniques
- Configurer tous les paramètres de la pompe à chaleur
- Mise en contact facilitée avec l'assistance technique



# atlantic

## Direction Atlantic

Pompes à chaleur et chaudières  
Immeuble Osmose

2 Allée Suzanne Pénillault-Crapez – 94110 Arcueil

[www.atlantic-pros.fr](http://www.atlantic-pros.fr)



Cachet :